

[www.gefest.com](http://www.gefest.com)

Фирма-производитель оставляет за собой право на внесение изменений в конструкцию и дизайн выпускаемой продукции, не внося изменений в данную брошюру.

The manufacturer has the right to update the design of the products without amending the content of this catalogue.



2016



Газовые плиты / Gas stoves





*Вдохновение — дело техники!*  
*Inspired by technology!*



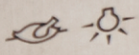

0 D  
1 D



t°C

MIN

160

180

200

220

240

MAX



# ПГ 6100-04 0004, ПГ 6100-04 0003

Варочная поверхность: нержавеющая сталь. Стеклопанельная крышка.

Cooking surface: stainless steel, glass cover.

Варочная поверхность: коричневая эмалированная. Стеклопанельная крышка.

Cooking surface: brown enameled, glass cover.

## ТЕХНИЧЕСКИЕ ХАРАКТЕРИСТИКИ

## TECHNICAL CHARACTERISTICS

Чугунные решетки

Cast iron pan supports

Габаритные размеры, ШхГхВ, см 60x60x85  
Полезный объем духовки, л 52

Overall dimensions, WxDxH,  
Volume of oven, l

## МОЩНОСТЬ ГОРЕЛОК СТОЛА

## BURNER POWER OF THE COOKING SURFACE

Передняя левая, кВт 1,75-1,8  
Передняя правая, кВт 3,0  
Задняя левая, кВт 1,75-1,8  
Задняя правая, кВт 1,0

Front left, kW  
Front right, kW  
Rear left, kW  
Rear right, kW

## ДУХОВКА

## OVEN

Тип: газовая

Type: gas

Мощность горелки духовки, кВт 3,1  
Мощность гриль-горелки, кВт 1,9

Burner power of the oven, kW  
Power of the Grill-burner, kW

## ЭЛЕМЕНТЫ КОМФОРТНОСТИ

## EASY ELEMENTS



**ТАЙМЕР**  
Таймер электронный многофункциональный  
Multifunctional electronic timer



**ШАШЛИЧНИЦА**  
Шашлычница  
Shashlik-grill unit



**ГАЗ-КОНТРОЛЬ ГОРЕЛОК**  
Газ-контроль горелок стола  
Control tap of the cooking surface burner



**ВЕРТЕЛ**  
Вертел с электроприводом  
Spit with electrical drive



**ГАЗ-КОНТРОЛЬ ДУХОВКИ**  
Газ-контроль духовки  
Control tap of the oven burner



**ПОДСВЕТКА ДУХОВКИ**  
Двойная подсветка духовки  
Double illumination unit of oven



**Электророзжиг горелок стола, встроенный в ручки**  
Electric ignition unit of the cooking surface burner on handles



**ПРОВОЛОЧНЫЕ НАПРАВЛЯЮЩИЕ**  
Проволоочные направляющие  
Wire guides



**Электророзжиг духовки, встроенный в ручку**  
Electric ignition unit of the oven on handles



**ПОДДЕРЖАНИЕ ЗАДАННОЙ**  
Термостат  
Thermostat



**ГРИЛЬ-ГОРЕЛКА**  
Гриль-горелка газовая  
Gas grill-burner



**ВЫДВИЖНОЙ ЯЩИК**  
Выдвижной ящик  
Sliding box



ПГ 6100-04 0003

ПГ 6100-04 0004



Газовые плиты

Gas stoves



# Газовые плиты 6100



## Gas stoves 6100

ТЕХНИЧЕСКИЕ ХАРАКТЕРИСТИКИ		ПГ 6100					TECHNICAL CHARACTERISTICS	
		6100-01 6100-01 0001 6100-01 0002	6100-02 6100-02 0001 6100-02 0002 6100-02 0003 6100-02 0004 6100-02 0067 6100-02 0068	6100-02 0009 6100-02 0010	6100-03 6100-03 0001 6100-03 0002 6100-03 0003 6100-03 0004	6100-04 6100-04 0001 6100-04 0002 6100-04 0003 6100-04 0004		
Газовые горелки стола		4	4	4	4	4	Gas burners of the cooking surface	
Мощность горелок стола, кВт:	Передняя левая	2,0	1,75-2,0	2,0	1,75-1,8	1,75-1,8	Front left	Burner power of the cooking surface, kW
	Передняя правая	3,05	3,0-3,05	3,05	3,0	3,0	Front right	
	Задняя левая	2,0	1,75-2,0	2,0	1,75-1,8	1,75-1,8	Rear left	
	Задняя правая	0,7	0,7-1,0	0,7	1,0	1,0	Rear right	
Мощность горелок духовки, кВт:	Основная горелка (нижняя)	2,35	3,1	3,1	3,1	3,1	Main burner (bottom)	Burner power of the oven, kW
	Гриль-горелка	-	1,9	1,9	1,9	1,9	Grill-burner	
Полезный объем духовки, л		52	52	52	52	52	Volume of oven, l	
Цвет		белый коричневый white brown	белый, корич., бежевый, серый white, brown, stainless steel, beige, grey	белый коричневый white brown	белый коричневый white brown stainless steel	белый коричневый white brown stainless steel	Color	
Габаритные размеры, Ш x Г x В, см		60 x 60 x 85	60 x 60 x 85	60 x 60 x 85	60 x 60 x 85	60 x 60 x 85	Overall dimensions, W x D x H, cm	
Номинальное давление газа, Па (мбар):	Природный газ (метан)	1300/2000 (13/20)	1300/2000 (13/20)	1300/2000 (13/20)	1300/2000 (13/20)	1300/2000 (13/20)	Natural gas (methane)	Rated gas pressure, Pa (mbar)
	Сжиженный газ (пропан-бутан)	3000 (30)	3000 (30)	3000 (30)	3000 (30)	3000 (30)	Liquid gas (propane – butane)	
Присоединительная резьба		G 1/2	G 1/2	G 1/2	G 1/2	G 1/2	Attached thread	

ЭЛЕМЕНТЫ КОМФОРТНОСТИ	6100-01 6100-01 0001 6100-01 0002	6100-02 6100-02 0001 6100-02 0002 6100-02 0003 6100-02 0004 6100-02 0067 6100-02 0068	6100-02 0009 6100-02 0010	6100-03 6100-03 0001 6100-03 0002 6100-03 0003 6100-03 0004	6100-04 6100-04 0001 6100-04 0002 6100-04 0003 6100-04 0004	EASY ELEMENTS
	Чугунные решетки	●	●	●	●	
Таймер электронный multifunctionальный		●		●	●	Multifunctional electronic timer
Таймер электронный				●	●	Electronic timer
Таймер механический		●		●	●	Mechanic timer
Газ-контроль духовки	●	●	●	●	●	Control tap of the oven burner
Газ-контроль горелок стола		●	●	●	●	Control tap of the cooking surface burner
Электророзжиг духовки		●	●	●	●	Electric ignition unit of the oven
Электророзжиг горелок стола	●	●	●	○	○	Electric ignition unit of the cooking surface burner
Гриль-горелка		●	●	●	●	Grill-burner
Вертел с электроприводом		●	●	●	●	Spit with electrical drive
Шашлычница		●	●	●	●	Shashlik-grill unit
Подсветка духовки двойная		●	●	●	●	Double illumination unit of oven
Подсветка духовки одинарная	●	●	●	●	●	Illumination unit of oven
Проволочные направляющие		●	●	●	●	Wire guides
Термостат		●	●	●	●	Thermostat
Выдвижной ящик	●	●	●	●	●	Sliding box
Ножи регулировочные		●	●	●	●	Adjustable feet
Термоуказатель духовки	●	●	●	●	●	Oven thermoindicator

● – кнопка розжига на панели (control panel ignition knob)    ○ – розжиг встроен в ручки (integrated ignition in handles)

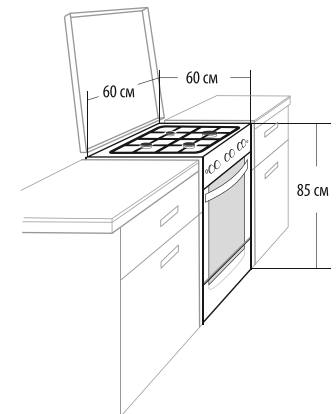



Варочная поверхность: белая эмалированная.  
Металлическая крышка.  
Cooking surface: white enameled. Metal cover.

ПГ 6100-01



Варочная поверхность: коричневая эмалированная.  
Металлическая крышка.  
Cooking surface: brown enameled. Metal cover.

ПГ 6100-01 0001



Варочная поверхность: белая эмалированная.  
Стеклопанельная крышка.  
Cooking surface: white enameled. Glass cover.

ПГ 6100-01 0002



Варочная поверхность: белая эмалированная.  
Металлическая крышка.  
Cooking surface: white enameled. Metal cover.

ПГ 6100-02

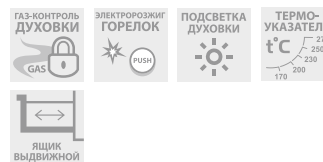
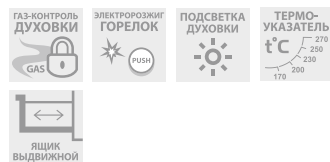
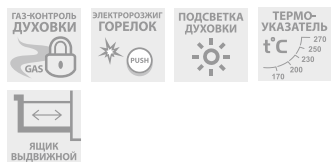





Варочная поверхность: коричневая эмалированная.  
Металлическая крышка.  
Cooking surface: brown enameled. Metal cover.

ПГ 6100-02 0001



Варочная поверхность: белая эмалированная.  
Стеклопанельная крышка.  
Cooking surface: white enameled. Glass cover.

ПГ 6100-02 0002



Варочная поверхность: коричневая эмалированная.  
Стеклопанельная крышка.  
Cooking surface: brown enameled. Glass cover.

ПГ 6100-02 0003



Варочная поверхность: нержавеющая сталь.  
Стеклопанельная крышка.  
Cooking surface: stainless steel. Glass cover.

ПГ 6100-02 0004





Варочная поверхность: бежевая эмалированная.  
Металлическая крышка.  
Cooking surface: beige enameled. Metal cover.

ПГ 6100-02 0067



Варочная поверхность: серая эмалированная.  
Металлическая крышка.  
Cooking surface: grey enameled. Metal cover.

ПГ 6100-02 0068



Варочная поверхность: белая эмалированная.  
Металлическая крышка.  
Cooking surface: white enameled. Metal cover.

ПГ 6100-02 0009



Варочная поверхность: коричневая эмалированная.  
Металлическая крышка.  
Cooking surface: brown enameled. Metal cover.

ПГ 6100-02 0010





Варочная поверхность: белая эмалированная.  
Металлическая крышка.  
Cooking surface: white enameled. Metal cover.

ПГ 6100-03



Варочная поверхность: коричневая эмалированная.  
Металлическая крышка.  
Cooking surface: brown enameled. Metal cover.

ПГ 6100-03 0001



Варочная поверхность: белая эмалированная.  
Стеклопанельная крышка.  
Cooking surface: white enameled. Glass cover.

ПГ 6100-03 0002



Варочная поверхность: коричневая эмалированная.  
Стеклопанельная крышка.  
Cooking surface: brown enameled. Glass cover.

ПГ 6100-03 0003

<b>ТАЙМЕР</b> 0:20 ЭЛЕКТРОННЫЙ	<b>ГАЗ-КОНТРОЛЬ ДУХОВКИ</b> GAS	<b>ГАЗ-КОНТРОЛЬ ГОРЕЛОК</b> GAS	<b>ЭЛЕКТРОРОЗЖИГ ГОРЕЛОК</b> ВСТРОЕН В РУЧКУ
<b>ЭЛЕКТРОРОЗЖИГ ДУХОВКИ</b> ВСТРОЕН В РУЧКУ	<b>ГРИЛЬ-ГОРЕЛКА</b>	<b>ВЕРТЕЛ</b> С ЭЛЕКТРОПРИВОДОМ	<b>ПОДСВЕТКА ДУХОВКИ</b> 3D
<b>ПРОВОЛОЧНЫЕ НАПРАВЛЯЮЩИЕ</b>	<b>ПОДДЕРЖАНИЕ ЗАДАННОЙ t°C</b>	<b>ЯЩИК ВЫДВИЖНОЙ</b>	

<b>ТАЙМЕР</b> 0:20 ЭЛЕКТРОННЫЙ	<b>ГАЗ-КОНТРОЛЬ ДУХОВКИ</b> GAS	<b>ГАЗ-КОНТРОЛЬ ГОРЕЛОК</b> GAS	<b>ЭЛЕКТРОРОЗЖИГ ГОРЕЛОК</b> ВСТРОЕН В РУЧКУ
<b>ЭЛЕКТРОРОЗЖИГ ДУХОВКИ</b> ВСТРОЕН В РУЧКУ	<b>ГРИЛЬ-ГОРЕЛКА</b>	<b>ВЕРТЕЛ</b> С ЭЛЕКТРОПРИВОДОМ	<b>ПОДСВЕТКА ДУХОВКИ</b> 3D
<b>ПРОВОЛОЧНЫЕ НАПРАВЛЯЮЩИЕ</b>	<b>ПОДДЕРЖАНИЕ ЗАДАННОЙ t°C</b>	<b>ЯЩИК ВЫДВИЖНОЙ</b>	

<b>ТАЙМЕР</b> 0:20 ЭЛЕКТРОННЫЙ	<b>ГАЗ-КОНТРОЛЬ ДУХОВКИ</b> GAS	<b>ГАЗ-КОНТРОЛЬ ГОРЕЛОК</b> GAS	<b>ЭЛЕКТРОРОЗЖИГ ГОРЕЛОК</b> ВСТРОЕН В РУЧКУ
<b>ЭЛЕКТРОРОЗЖИГ ДУХОВКИ</b> ВСТРОЕН В РУЧКУ	<b>ГРИЛЬ-ГОРЕЛКА</b>	<b>ВЕРТЕЛ</b> С ЭЛЕКТРОПРИВОДОМ	<b>ПОДСВЕТКА ДУХОВКИ</b> 3D
<b>ПРОВОЛОЧНЫЕ НАПРАВЛЯЮЩИЕ</b>	<b>ПОДДЕРЖАНИЕ ЗАДАННОЙ t°C</b>	<b>ЯЩИК ВЫДВИЖНОЙ</b>	

<b>ТАЙМЕР</b> 0:20 ЭЛЕКТРОННЫЙ	<b>ГАЗ-КОНТРОЛЬ ДУХОВКИ</b> GAS	<b>ГАЗ-КОНТРОЛЬ ГОРЕЛОК</b> GAS	<b>ЭЛЕКТРОРОЗЖИГ ГОРЕЛОК</b> ВСТРОЕН В РУЧКУ
<b>ЭЛЕКТРОРОЗЖИГ ДУХОВКИ</b> ВСТРОЕН В РУЧКУ	<b>ГРИЛЬ-ГОРЕЛКА</b>	<b>ВЕРТЕЛ</b> С ЭЛЕКТРОПРИВОДОМ	<b>ПОДСВЕТКА ДУХОВКИ</b> 3D
<b>ПРОВОЛОЧНЫЕ НАПРАВЛЯЮЩИЕ</b>	<b>ПОДДЕРЖАНИЕ ЗАДАННОЙ t°C</b>	<b>ЯЩИК ВЫДВИЖНОЙ</b>	



Варочная поверхность: нержавеющая сталь.  
Стеклопанельная крышка.  
Cooking surface: stainless steel. Glass cover.

ПГ 6100-03 0004



Варочная поверхность: белая эмалированная.  
Металлическая крышка.  
Cooking surface: white enameled. Metal cover.

ПГ 6100-04



Варочная поверхность: коричневая эмалированная.  
Металлическая крышка.  
Cooking surface: brown enameled. Metal cover.

ПГ 6100-04 0001



Варочная поверхность: белая эмалированная.  
Стеклопанельная крышка.  
Cooking surface: white enameled. Glass cover.

ПГ 6100-04 0002

<b>ТАЙМЕР</b> 0:20 ЭЛЕКТРОННЫЙ	<b>ГАЗ-КОНТРОЛЬ ДУХОВКИ</b> GAS	<b>ГАЗ-КОНТРОЛЬ ГОРЕЛОК</b> GAS	<b>ЭЛЕКТРОРОЗЖИГ ГОРЕЛОК</b> ВСТРОЕН В РУЧКУ
<b>ЭЛЕКТРОРОЗЖИГ ДУХОВКИ</b> ВСТРОЕН В РУЧКУ	<b>ГРИЛЬ-ГОРЕЛКА</b>	<b>ВЕРТЕЛ</b> С ЭЛЕКТРОПРИВОДОМ	<b>ПОДСВЕТКА ДУХОВКИ</b> 3D
<b>ПРОВОЛОЧНЫЕ НАПРАВЛЯЮЩИЕ</b>	<b>ПОДДЕРЖАНИЕ ЗАДАННОЙ t°C</b>	<b>ЯЩИК ВЫДВИЖНОЙ</b>	

<b>ТАЙМЕР</b> 0:20 ЭЛЕКТРОННЫЙ МНОГОФУНКЦ.	<b>ГАЗ-КОНТРОЛЬ ДУХОВКИ</b> GAS	<b>ГАЗ-КОНТРОЛЬ ГОРЕЛОК</b> GAS	<b>ЭЛЕКТРОРОЗЖИГ ГОРЕЛОК</b> ВСТРОЕН В РУЧКУ
<b>ЭЛЕКТРОРОЗЖИГ ДУХОВКИ</b> ВСТРОЕН В РУЧКУ	<b>ГРИЛЬ-ГОРЕЛКА</b>	<b>ВЕРТЕЛ</b> С ЭЛЕКТРОПРИВОДОМ	<b>ШАШЛЫЧНИЦА</b>
<b>ПОДСВЕТКА ДУХОВКИ</b> 3D	<b>ПРОВОЛОЧНЫЕ НАПРАВЛЯЮЩИЕ</b>	<b>ПОДДЕРЖАНИЕ ЗАДАННОЙ t°C</b>	<b>ЯЩИК ВЫДВИЖНОЙ</b>

<b>ТАЙМЕР</b> 0:20 ЭЛЕКТРОННЫЙ МНОГОФУНКЦ.	<b>ГАЗ-КОНТРОЛЬ ДУХОВКИ</b> GAS	<b>ГАЗ-КОНТРОЛЬ ГОРЕЛОК</b> GAS	<b>ЭЛЕКТРОРОЗЖИГ ГОРЕЛОК</b> ВСТРОЕН В РУЧКУ
<b>ЭЛЕКТРОРОЗЖИГ ДУХОВКИ</b> ВСТРОЕН В РУЧКУ	<b>ГРИЛЬ-ГОРЕЛКА</b>	<b>ВЕРТЕЛ</b> С ЭЛЕКТРОПРИВОДОМ	<b>ШАШЛЫЧНИЦА</b>
<b>ПОДСВЕТКА ДУХОВКИ</b> 3D	<b>ПРОВОЛОЧНЫЕ НАПРАВЛЯЮЩИЕ</b>	<b>ПОДДЕРЖАНИЕ ЗАДАННОЙ t°C</b>	<b>ЯЩИК ВЫДВИЖНОЙ</b>

<b>ТАЙМЕР</b> 0:20 ЭЛЕКТРОННЫЙ МНОГОФУНКЦ.	<b>ГАЗ-КОНТРОЛЬ ДУХОВКИ</b> GAS	<b>ГАЗ-КОНТРОЛЬ ГОРЕЛОК</b> GAS	<b>ЭЛЕКТРОРОЗЖИГ ГОРЕЛОК</b> ВСТРОЕН В РУЧКУ
<b>ЭЛЕКТРОРОЗЖИГ ДУХОВКИ</b> ВСТРОЕН В РУЧКУ	<b>ГРИЛЬ-ГОРЕЛКА</b>	<b>ВЕРТЕЛ</b> С ЭЛЕКТРОПРИВОДОМ	<b>ШАШЛЫЧНИЦА</b>
<b>ПОДСВЕТКА ДУХОВКИ</b> 3D	<b>ПРОВОЛОЧНЫЕ НАПРАВЛЯЮЩИЕ</b>	<b>ПОДДЕРЖАНИЕ ЗАДАННОЙ t°C</b>	<b>ЯЩИК ВЫДВИЖНОЙ</b>



# Газовые плиты 6300, 6500



## Gas stoves 6300, 6500

ТЕХНИЧЕСКИЕ ХАРАКТЕРИСТИКИ		ПГ 6300		ПГ 6500		TECHNICAL CHARACTERISTICS	
		6300-02 0046 6300-02 0047	6300-03 0046 6300-03 0047	6500-02 0042 6500-02 0044 6500-02 0045	6500-03 0042 6500-03 0044 6500-03 0045		
Газовые горелки стола		4	4	4	4	4	Gas burners of the cooking surface
Мощность горелок стола, кВт:	Передняя левая	1,75-2,0	1,75-1,8	1,75-1,8	1,75-1,8	1,75-1,8	Front left
	Передняя правая	3,0-3,05	3,0	3,0	3,0	3,0	Front right
	Задняя левая	1,75-2,0	1,75-1,8	1,75-1,8	1,75-1,8	1,75-1,8	Rear left
	Задняя правая	0,7-1,0	1,0	1,0	1,0	1,0	Rear right
Мощность горелок духовки, кВт:	Основная горелка (нижняя)	3,1	3,1	3,1	3,1	3,1	Main burner (bottom)
	Гриль-горелка	1,9	1,9	1,9	1,9	1,9	Grill-burner
Полезный объем духовки, л		52	52	52	52	52	Volume of oven, l
Цвет		черный коричневый black brown	черный коричневый black brown	белый черный коричневый white black brown	белый черный коричневый white black brown	черный black	Color
Габаритные размеры, Ш x Г x В, см		60 x 60 x 85	60 x 60 x 85	60 x 60 x 85	60 x 60 x 85	60 x 60 x 85	Overall dimensions, W x D x H, cm
Номинальное давление газа, Па (мбар) :	Природный газ (метан)	1300/2000 (13/20)	1300/2000 (13/20)	1300/2000 (13/20)	1300/2000 (13/20)	1300/2000 (13/20)	Natural gas (methane)
	Сжиженный газ (пропан-бутан)	3000 (30)	3000 (30)	3000 (30)	3000 (30)	3000 (30)	Liquid gas (propane – butane) pressure, Pa (mbar)
Присоединительная резьба		G 1 / 2	G 1 / 2	G 1 / 2	G 1 / 2	G 1 / 2	Attached thread

ЭЛЕМЕНТЫ КОМФОРТНОСТИ	6300-02 0046 6300-02 0047	6300-03 0046 6300-03 0047	6500-02 0042 6500-02 0044 6500-02 0045	6500-03 0042 6500-03 0044 6500-03 0045	6500-04 0069	EASY ELEMENTS
Чугунные решетки	●	●	●	●	●	Cast iron pan supports
Таймер электронный multifunctionальный					●	Multifunctional electronic timer
Таймер сенсорный		●		●		Touch timer
Таймер механический	●		●			Mechanic timer
Газ-контроль духовки	●	●	●	●	●	Control tap of the oven burner
Газ-контроль горелок стола	●	●	●	●	●	Control tap of the cooking surface burner
Электророзжиг духовки	○	○	○	○	○	Electric ignition unit of the oven
Электророзжиг горелок стола	○	○	○	○	○	Electric ignition unit of the cooking surface burner
Гриль-горелка	●	●	●	●	●	Grill-burner
Вертел с электроприводом	●	●	●	●	●	Spit with electrical drive
Шашлычница	●	●	●	●	●	Shashlik-grill unit
Подсветка духовки двойная	●	●	●	●	●	Double illumination unit of oven
Проволочные направляющие	●	●	●	●	●	Wire guides
Термостат	●	●	●	●	●	Thermostat
Выдвижной ящик	●	●	●	●	●	Sliding box
Ножи регулировочные	●	●	●	●	●	Adjustable feet
Исполнение без крышки					●	Model without cover

● – кнопка розжига на панели (control panel ignition knob)    ○ – розжиг встроен в ручки (integrated ignition in handles)

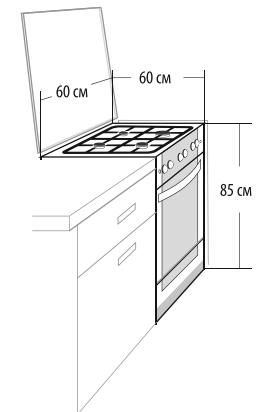

# ПГ 6500-03 0042, ПГ 6500-03 0044, ПГ 6500-03 0045

Фасад белый стеклянный, фасад черный стеклянный,  
фасад коричневый стеклянный.  
Front panel glass white, front panel glass black, front panel glass brown.

## ТЕХНИЧЕСКИЕ ХАРАКТЕРИСТИКИ

## TECHNICAL CHARACTERISTICS

Чугунные решетки		Cast iron pan supports
Габаритные размеры, ШxГxВ, см	60x60x85	Overall dimensions, WxDxH, cm
Полезный объем духовки, л	52	Volume of oven, l

## МОЩНОСТЬ ГОРЕЛОК СТОЛА

## BURNER POWER OF THE COOKING SURFACE

Передняя левая, кВт	1,75-1,8	Front left, kW
Передняя правая, кВт	3,0	Front right, kW
Задняя левая, кВт	1,75-1,8	Rear left, kW
Задняя правая, кВт	1,0	Rear right, kW

## ДУХОВКА

## OVEN

Тип: газовая		Type: gas
Мощность горелки духовки, кВт	3,1	Burner power of the oven, kW
Мощность гриль-горелки, кВт	1,9	Power of the Grill-burner, kW

## ЭЛЕМЕНТЫ КОМФОРТНОСТИ

## EASY ELEMENTS



Стеклопанельная варочная поверхность  
Glass cooking surface



Сенсорный таймер  
Sensor timer



Газ-контроль горелок стола  
Control tap of the cooking surface burner



Газ-контроль духовки  
Control tap of the oven burner



Электророзжиг горелок стола, встроенный в ручки  
Electric ignition unit of the cooking surface burner on handles



Электророзжиг духовки, встроенный в ручку  
Electric ignition unit of the oven on handles



Гриль-горелка газовая  
Gas grill-burner



Вертел с электроприводом  
Spit with electrical drive



Подсветка духовки  
Double illumination unit of oven



Проволочные направляющие  
Wire guides



Поддержание заданной температуры  
Термостат  
Thermostat



Выдвижной ящик  
Sliding box



ПГ 6500-03 0042



Газовые плиты

Gas stoves



Фасад черный стеклянный, стол эмалированный,  
стеклянная крышка.  
Front panel glass black, enameled cooking surface, glass cover.

ПГ 6300-02 0046



Фасад коричневый стеклянный, стол эмалированный,  
стеклянная крышка.  
Front panel glass brown, enameled cooking surface, glass cover.

ПГ 6300-02 0047



Фасад черный стеклянный, стол эмалированный,  
стеклянная крышка.  
Front panel glass black, enameled cooking surface, glass cover.

ПГ 6300-03 0046



Фасад коричневый стеклянный, стол эмалированный,  
стеклянная крышка.  
Front panel glass brown, enameled cooking surface, glass cover.

ПГ 6300-03 0047





Фасад белый стеклянный.  
Front panel glass white.

ПГ 6500-02 0042



Фасад черный стеклянный.  
Front panel glass black.

ПГ 6500-02 0044



Фасад коричневый стеклянный.  
Front panel glass brown.

ПГ 6500-02 0045



Фасад черный стеклянный.  
Front panel glass black.

ПГ 6500-04 0069

СТЕКЛЯННАЯ ПОВЕРХНОСТЬ	ТАЙМЕР МЕХАНИЧ.	ГАЗ-КОНТРОЛЬ ДУХОВКИ	ЭЛЕКТРОРОЗЖИГ ГОРЕЛОК
ЭЛЕКТРОРОЗЖИГ ДУХОВКИ	ГРИЛЬ-ГОРЕЛКА	ВЕРТЕЛ С ЭЛЕКТРОПРИВОДОМ	ПОДСВЕТКА ДУХОВКИ 3D
ПРОВОЛОЧНЫЕ НАПРАВЛЯЮЩИЕ	ПОДДЕРЖАНИЕ ЗАДАННОЙ t°C	ЯЩИК ВЫДВИЖНОЙ	

СТЕКЛЯННАЯ ПОВЕРХНОСТЬ	ТАЙМЕР МЕХАНИЧ.	ГАЗ-КОНТРОЛЬ ДУХОВКИ	ЭЛЕКТРОРОЗЖИГ ГОРЕЛОК
ЭЛЕКТРОРОЗЖИГ ДУХОВКИ	ГРИЛЬ-ГОРЕЛКА	ВЕРТЕЛ С ЭЛЕКТРОПРИВОДОМ	ПОДСВЕТКА ДУХОВКИ 3D
ПРОВОЛОЧНЫЕ НАПРАВЛЯЮЩИЕ	ПОДДЕРЖАНИЕ ЗАДАННОЙ t°C	ЯЩИК ВЫДВИЖНОЙ	

СТЕКЛЯННАЯ ПОВЕРХНОСТЬ	ТАЙМЕР МЕХАНИЧ.	ГАЗ-КОНТРОЛЬ ДУХОВКИ	ЭЛЕКТРОРОЗЖИГ ГОРЕЛОК
ЭЛЕКТРОРОЗЖИГ ДУХОВКИ	ГРИЛЬ-ГОРЕЛКА	ВЕРТЕЛ С ЭЛЕКТРОПРИВОДОМ	ПОДСВЕТКА ДУХОВКИ 3D
ПРОВОЛОЧНЫЕ НАПРАВЛЯЮЩИЕ	ПОДДЕРЖАНИЕ ЗАДАННОЙ t°C	ЯЩИК ВЫДВИЖНОЙ	

СТЕКЛЯННАЯ ПОВЕРХНОСТЬ	ТАЙМЕР ЭЛЕКТРОННЫЙ МНОГОФУНКЦ.	ГАЗ-КОНТРОЛЬ ДУХОВКИ	ГАЗ-КОНТРОЛЬ ГОРЕЛОК	ЭЛЕКТРОРОЗЖИГ ГОРЕЛОК ВСТРОЕН В РУЧКУ
ЭЛЕКТРОРОЗЖИГ ДУХОВКИ ВСТРОЕН В РУЧКУ	ГРИЛЬ-ГОРЕЛКА	ВЕРТЕЛ С ЭЛЕКТРОПРИВОДОМ	ШАШЛЫЧНИЦА	ПОДСВЕТКА ДУХОВКИ 3D
ПРОВОЛОЧНЫЕ НАПРАВЛЯЮЩИЕ	ПОДДЕРЖАНИЕ ЗАДАННОЙ t°C	ЯЩИК ВЫДВИЖНОЙ		





# Газовые плиты 1200, 1500, 3500



## Gas stoves 1200, 1500, 3500

ТЕХНИЧЕСКИЕ ХАРАКТЕРИСТИКИ	ПГ 1200				ПГ 1500	ПГ 3500	TECHNICAL CHARACTERISTICS	
	1200 C5	1200 C6 1200 C6 K19	1200 C7 1200 C7 K2 1200 C7 K19	1200 C7 K8	1500 1500 K19 1500 K32	3500 3500 K19 3500 K32		
Газовые горелки стола	4	4	4	4	4	4	Gas burners of the cooking surface	
Мощность горелок стола, кВт:	Передняя левая	2,0	2,0	2,0	2,0	1,75-2,0	2,0	Front left
	Передняя правая	3,05	3,05	3,05	3,05	3,0-3,05	3,0-3,05	Front right
	Задняя левая	2,0	2,0	2,0	2,0	1,75-2,0	2,0	Rear left
	Задняя правая	0,7	0,7	0,7	0,7	0,7-1,0	0,7-1,0	Rear right
Мощность горелок духовки, кВт:	Основная горелка (нижняя)	3,05	3,05	3,05	3,05	3,55	3,55	Main burner (bottom)
	Гриль-горелка	-	-	-	-	2,0	2,0	Grill-burner
Полезный объем духовки, л	63	63	63	63	63	42	Volume of oven, l	
Цвет	белый white	белый коричневый white brown	белый коричневый white brown	белый white	бел./кор. мрам. рис., черный white/brown marble pattern, black	бел./кор. мрам. рис., черный white/brown marble pattern, black	Color	
Габаритные размеры, Ш x Г x В, см	60 x 60 x 85	60 x 60 x 85	60 x 60 x 85	60 x 60 x 85	60 x 60 x 85	50 x 57 x 85	Overall dimensions, W x D x H, cm	
Номинальное давление газа, Па (мбар):	Природный газ (метан)	1300/2000 (13/20)	1300/2000 (13/20)	1300/2000 (13/20)	1300/2000 (13/20)	1300/2000 (13/20)	Natural gas (methane)	
	Сжиженный газ (пропан-бутан)	3000 (30)	3000 (30)	3000 (30)	3000 (30)	3000 (30)	Liquid gas (propane – butane)	
Присоединительная резьба	G 1 / 2	G 1 / 2	G 1 / 2	G 1 / 2	G 1 / 2	G 1 / 2	Attached thread	

ЭЛЕМЕНТЫ КОМФОРТНОСТИ	1200 C5	1200 C6 1200 C6 K19	1200 C7 1200 C7 K2 1200 C7 K19	1200 C7 K8	1500 1500 K19 1500 K32	3500 3500 K19 3500 K32	EASY ELEMENTS
Чугунные решетки					●	●	Cast iron pan supports
Таймер электронный multifunctionальный						●	Multifunctional electronic timer
Таймер электронный						●	Electronic timer
Таймер механический	●	●	●	●	●	●	Mechanical timer
Газ-контроль духовки	●	●	●	●	●	●	Control tap of the oven burner
Газ-контроль горелок стола	●	●	●	●	●	●	Control tap of the cooking surface burner
Электророзжиг духовки					●	●	Electric ignition unit of the oven
Электророзжиг горелок стола	●	●			●	●	Electric ignition unit of the cooking surface burner
Гриль-горелка					●	●	Grill-burner
Вертел с электроприводом					●	●	Spit with electrical drive
Шашлычница					●	●	Shashlik-grill unit
Подсветка духовки двойная					●	●	Double illumination unit of oven
Подсветка духовки одинарная	●	●	●	●	●	●	Illumination unit of oven
Штампованные направляющие	●	●	●	●	●	●	Stamped guides
Термостат	●	●	●	●	●	●	Thermostat
Выдвижной ящик	●	●	●	●	●	●	Sliding box
Ножки регулировочные	●	●	●	●	●	●	Adjustable feet
Термоуказатель духовки	●	●	●	●	●	●	Oven thermoindicator

● – кнопка розжига на панели (control panel ignition knob)    ○ – розжиг встроен в ручки (integrated ignition in handles)

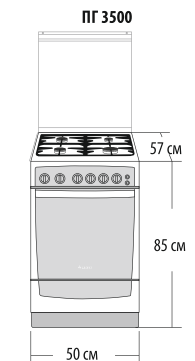
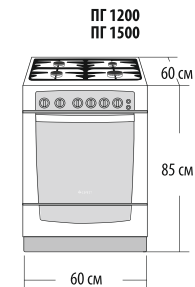

# ПГ 1200 С5

Варочная поверхность: белая эмалированная. Металлическая крышка.  
Cooking surface: white enameled. Metal cover.

## ТЕХНИЧЕСКИЕ ХАРАКТЕРИСТИКИ

Стальные решетки

## TECHNICAL CHARACTERISTICS

Iron pan supports

Габаритные размеры, ШxГxВ, см 60x60x85  
Полезный объем духовки, л 63

Overall dimensions, WxDxH, cm  
Volume of oven, l

## МОЩНОСТЬ ГОРЕЛОК СТОЛА

Передняя левая, кВт 2,0  
Передняя правая, кВт 3,05  
Задняя левая, кВт 2,0  
Задняя правая, кВт 0,7

## BURNER POWER OF THE COOKING SURFACE

Front left, kW  
Front right, kW  
Rear left, kW  
Rear right, kW

## ДУХОВКА

Тип: газовая

## OVEN

Type: gas

Мощность горелки духовки, кВт 3,05

Burner power of the oven, kW

## ЭЛЕМЕНТЫ КОМФОРТНОСТИ

## EASY ELEMENTS



Таймер механический  
Mechanical timer



Подсветка духовки  
Illumination unit of oven



Газ-контроль духовки  
Control tap of the oven burner



Термоуказатель духовки  
Oven thermoinicator



Электророзжиг горелок стола  
Electric ignition unit of the cooking surface burner



Выдвижной ящик  
Sliding box



Газовые плиты

Gas stoves



Варочная поверхность: белая эмалированная.  
Металлическая крышка.  
Cooking surface: white enameled. Metal cover.

ПГ 1200 С6

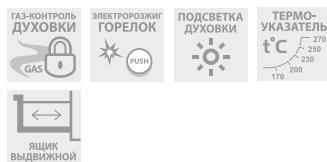

Варочная поверхность: коричневая эмалированная.  
Металлическая крышка.  
Cooking surface: brown enameled. Metal cover.

ПГ 1200 С6 К19

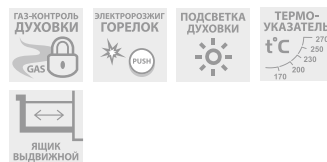

Варочная поверхность: белая эмалированная.  
Металлическая крышка.  
Cooking surface: white enameled. Metal cover.

ПГ 1200 С7

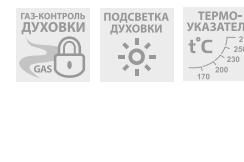



Варочная поверхность: белая эмалированная.  
Стеклопанельная крышка.  
Cooking surface: white enameled. Glass cover.

ПГ 1200 C7 K2



Варочная поверхность: коричневая эмалированная.  
Металлическая крышка.  
Cooking surface: brown enameled. Metal cover.

ПГ 1200 C7 K19



Варочная поверхность: белая эмалированная.  
Металлическая крышка.  
Cooking surface: white enameled. Metal cover.

ПГ 1200 C7 K8

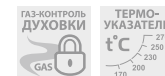



Фасад стеклянный с рисунком под мрамор.  
Front panel glass with a marble imitation.

ПГ 1500



Фасад коричневый стеклянный с рисунком под мрамор.  
Front panel glass brown with a marble imitation.

ПГ 1500 K19



Фасад черный стеклянный.  
Front panel glass black.

ПГ 1500 K32





Фасад стеклянный с рисунком под мрамор.  
Front panel glass with a marble imitation.

ПГ 3500



Фасад стеклянный коричневый с рисунком под мрамор.  
Front panel glass brown with a marble imitation.

ПГ 3500 K19



Фасад черный стеклянный.  
Front panel glass black.

ПГ 3500 K32





# Газовые плиты 5100



## Gas stoves 5100

ТЕХНИЧЕСКИЕ ХАРАКТЕРИСТИКИ		ПГ 5100				TECHNICAL CHARACTERISTICS	
		5100-02 5100-02 0001 5100-02 0002 5100-02 0067 5100-02 0068	5100-02 0009 5100-02 0010	5100-03 5100-03 0001 5100-03 0002 5100-03 0003	5100-04 5100-04 0001 5100-04 0002 5100-04 0003		
Газовые горелки стола		4	4	4	4	Gas burners of the cooking surface	
Мощность горелок стола, кВт:	Передняя левая	2,0	2,0	1,75-1,8	1,75-1,8	Front left	Burner power of the cooking surface, kW
	Передняя правая	3,05	3,05	2,8	2,8	Front right	
	Задняя левая	2,0	2,0	1,75-1,8	1,75-1,8	Rear left	
	Задняя правая	0,7	0,7	1,0	1,0	Rear right	
Мощность горелок духовки, кВт:	Основная горелка (нижняя)	3,1	3,1	3,1	3,1	Main burner (bottom)	Burner power of the oven, kW
	Гриль-горелка	1,9	1,9	1,9	1,9	Grill-burner	
Полезный объем духовки, л		52	52	52	52	Volume of oven, l	
Цвет		белый, коричневый, бежевый, серый, white, brown, beige, grey	белый, коричневый, white, brown	белый, коричневый, white, brown	белый, коричневый, white, brown	Color	
Габаритные размеры, Ш x Г x В, см		50 x 58,5 x 85	50 x 58,5 x 85	50 x 58,5 x 85	50 x 58,5 x 85	Overall dimensions, W x D x H, cm	
Номинальное давление газа, Па (мбар):	Природный газ (метан)	1300/2000 (13/20)	1300/2000 (13/20)	1300/2000 (13/20)	1300/2000 (13/20)	Natural gas (methane)	Rated gas pressure, Pa (mbar)
	Сжиженный газ (пропан-бутан)	3000 (30)	3000 (30)	3000 (30)	3000 (30)	Liquid gas (propane – butane)	
Присоединительная резьба		G 1 / 2	G 1 / 2	G 1 / 2	G 1 / 2	Attached thread	

ГАЗОВЫЕ ПЛИТЫ		5100-02 5100-02 0001 5100-02 0002 5100-02 0067 5100-02 0068	5100-02 0009 5100-02 0010	5100-03 5100-03 0001 5100-03 0002 5100-03 0003	5100-04 5100-04 0001 5100-04 0002 5100-04 0003	EASY ELEMENTS	
Чугунные решетки		●	●	●	●	Cast iron pan supports	
Таймер электронный multifunctional				●	●	Multifunctional electronic timer	
Таймер электронный				●	●	Electronic timer	
Таймер механический		●	●	●	●	Mechanical timer	
Газ-контроль духовки		●	●	●	●	Control tap of the oven burner	
Газ-контроль горелок стола		●	●	●	●	Control tap of the cooking surface burner	
Электророзжиг духовки		○	○	○	○	Electric ignition unit of the oven	
Электророзжиг горелок стола		○	○	○	○	Electric ignition unit of the cooking surface burner	
Гриль-горелка		●	●	●	●	Grill-burner	
Вертел с электроприводом		●	●	●	●	Spit with electrical drive	
Шашлычница		●	●	●	●	Shashlik-grill unit	
Подсветка духовки одинарная		●	●	●	●	Illumination unit of oven	
Проволочные направляющие		●	●	●	●	Wire guides	
Термостат		●	●	●	●	Thermostat	
Выдвижной ящик		●	●	●	●	Sliding box	
Ножки регулировочные		●	●	●	●	Adjustable feet	

● – кнопка розжига на панели (control panel ignition knob)    ○ – розжиг встроен в ручки (integrated ignition in handles)

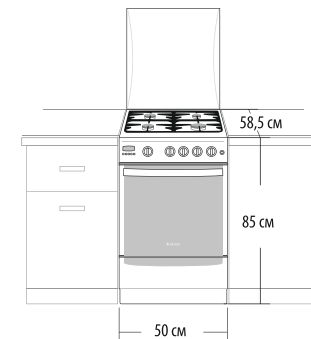

# ПГ 5100-04 0003

Варочная поверхность: коричневая эмалированная. Стеклопанель.  
Cooking surface: brown enameled. Glass cover.

## ТЕХНИЧЕСКИЕ ХАРАКТЕРИСТИКИ

Чугунные решетки

Габаритные размеры, ШxГxВ, см 50x58,5x85  
Полезный объем духовки, л 52

## МОЩНОСТЬ ГОРЕЛОК СТОЛА

Передняя левая, кВт 1,75-1,8  
Передняя правая, кВт 2,8  
Задняя левая, кВт 1,75-1,8  
Задняя правая, кВт 1,0

## ДУХОВКА

Тип: газовая

Мощность горелки духовки, кВт 3,1  
Мощность гриль-горелки, кВт 1,9

## ЭЛЕМЕНТЫ КОМФОРТНОСТИ



Таймер электронный многофункциональный  
Multifunctional electronic timer



Газ-контроль горелок стола  
Control tap of the cooking surface burner



Газ-контроль духовки  
Control tap of the oven burner



Электророзжиг горелок стола, встроенный в ручки  
Electric ignition unit of the cooking surface burner on handles



Электророзжиг духовки, встроенный в ручку  
Electric ignition unit of the oven on handles



Гриль-горелка газовая  
Gas grill-burner

## TECHNICAL CHARACTERISTICS

Cast iron pan supports

Overall dimensions, WxDxH, cm 50x58,5x85  
Volume of oven, l 52

## BURNER POWER OF THE COOKING SURFACE

Front left, kW 1,75-1,8  
Front right, kW 2,8  
Rear left, kW 1,75-1,8  
Rear right, kW 1,0

## OVEN

Type: gas

Burner power of the oven, kW 3,1  
Power of the Grill-burner, kW 1,9

## EASY ELEMENTS



Вертел с электроприводом  
Spit with electrical drive



Шашлычница  
Shashlik-grill unit



Подсветка духовки  
Illumination unit of oven



Проволочные направляющие  
Wire guides



Термостат  
Thermostat



Выдвижной ящик  
Sliding box



Газовые плиты

Gas stoves





Варочная поверхность: белая эмалированная.  
Металлическая крышка.  
Cooking surface: white enameled. Metal cover.

ПГ 5100-02



Варочная поверхность: коричневая эмалированная.  
Металлическая крышка.  
Cooking surface: brown enameled. Metal cover.

ПГ 5100-02 0001



Варочная поверхность: белая эмалированная.  
Стеклопанельная крышка.  
Cooking surface: white enameled. Glass cover.

ПГ 5100-02 0002



Варочная поверхность: бежевая эмалированная.  
Металлическая крышка.  
Cooking surface: beige enameled. Metal cover.

ПГ 5100-02 0067





Варочная поверхность: серая эмалированная.  
Металлическая крышка.  
Cooking surface: grey enameled. Metal cover.

ПГ 5100-02 0068



Варочная поверхность: белая эмалированная.  
Металлическая крышка.  
Cooking surface: white enameled. Metal cover.

ПГ 5100-02 0009



Варочная поверхность: коричневая эмалированная.  
Металлическая крышка.  
Cooking surface: brown enameled. Metal cover.

ПГ 5100-02 0010



Варочная поверхность: белая эмалированная.  
Металлическая крышка.  
Cooking surface: white enameled. Metal cover.

ПГ 5100-03

ТАЙМЕР МЕХАНИЧ.	ГАЗ-КОНТРОЛЬ ДУХОВКИ	ЭЛЕКТРОРОЗЖИГ ГОРЕЛОК	ЭЛЕКТРОРОЗЖИГ ДУХОВКИ
ГРИЛЬ-ГОРЕЛКА	ВЕРТЕЛ С ЭЛЕКТРО-ПРИВОДОМ	ПОДСВЕТКА ДУХОВКИ	ПРОВОЛОЧНЫЕ НАПРАВЛЯЮЩИЕ
ПОДДЕРЖАНИЕ ЗАДАННОЙ t°C	ЯЩИК ВЫДВИЖНОЙ		

ГАЗ-КОНТРОЛЬ ДУХОВКИ	ЭЛЕКТРОРОЗЖИГ ГОРЕЛОК	ЭЛЕКТРОРОЗЖИГ ДУХОВКИ	ГРИЛЬ-ГОРЕЛКА
ПОДСВЕТКА ДУХОВКИ	ПРОВОЛОЧНЫЕ НАПРАВЛЯЮЩИЕ	ПОДДЕРЖАНИЕ ЗАДАННОЙ t°C	ЯЩИК ВЫДВИЖНОЙ

ГАЗ-КОНТРОЛЬ ДУХОВКИ	ЭЛЕКТРОРОЗЖИГ ГОРЕЛОК	ЭЛЕКТРОРОЗЖИГ ДУХОВКИ	ГРИЛЬ-ГОРЕЛКА
ПОДСВЕТКА ДУХОВКИ	ПРОВОЛОЧНЫЕ НАПРАВЛЯЮЩИЕ	ПОДДЕРЖАНИЕ ЗАДАННОЙ t°C	ЯЩИК ВЫДВИЖНОЙ

ТАЙМЕР ЭЛЕКТРОННЫЙ	ГАЗ-КОНТРОЛЬ ДУХОВКИ	ГАЗ-КОНТРОЛЬ ГОРЕЛОК	ЭЛЕКТРОРОЗЖИГ ГОРЕЛОК
ЭЛЕКТРОРОЗЖИГ ДУХОВКИ	ГРИЛЬ-ГОРЕЛКА	ВЕРТЕЛ С ЭЛЕКТРО-ПРИВОДОМ	ПОДСВЕТКА ДУХОВКИ
ПРОВОЛОЧНЫЕ НАПРАВЛЯЮЩИЕ	ПОДДЕРЖАНИЕ ЗАДАННОЙ t°C	ЯЩИК ВЫДВИЖНОЙ	



50 см

Варочная поверхность: коричневая эмалированная.  
Металлическая крышка.  
Cooking surface: brown enameled. Metal cover.

ПГ 5100-03 0001



50 см

Варочная поверхность: белая эмалированная.  
Стеклопанельная крышка.  
Cooking surface: white enameled. Glass cover.

ПГ 5100-03 0002



50 см

Варочная поверхность: коричневая эмалированная.  
Стеклопанельная крышка.  
Cooking surface: brown enameled. Glass cover.

ПГ 5100-03 0003





50 см

Варочная поверхность: белая эмалированная.  
Металлическая крышка.  
Cooking surface: white enameled. Metal cover.

ПГ 5100-04



50 см

Варочная поверхность: коричневая эмалированная.  
Металлическая крышка.  
Cooking surface: brown enameled. Metal cover.

ПГ 5100-04 0001



50 см

Варочная поверхность: белая эмалированная.  
Стеклопанельная крышка.  
Cooking surface: white enameled. Glass cover.

ПГ 5100-04 0002





DEFEST

200  
240  
270

3200

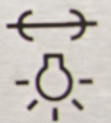

# ПГ 3200 К62

Варочная поверхность: нержавеющая сталь. Стеклопанель, боковые стенки серебристого цвета.

Cooking surface: stainless steel. Glass cover, side panels: silver color.

## ТЕХНИЧЕСКИЕ ХАРАКТЕРИСТИКИ

## TECHNICAL CHARACTERISTICS

Чугунные решетки

Cast iron pan supports

Габаритные размеры, ШxГxВ, см 50x57x85  
Полезный объем духовки, л 42

Overall dimensions, WxDxH, cm  
Volume of oven, l

## МОЩНОСТЬ ГОРЕЛОК СТОЛА

## BURNER POWER OF THE COOKING SURFACE

Передняя левая, кВт 2,0  
Передняя правая, кВт 3,05  
Задняя левая, кВт 2,0  
Задняя правая, кВт 0,7

Front left, kW  
Front right, kW  
Rear left, kW  
Rear right, kW

## ДУХОВКА

## OVEN

Тип: газовая

Type: gas

Мощность горелки духовки, кВт 3,55  
Мощность гриль-горелки, кВт 2,0

Burner power of the oven, kW  
Power of the Grill-burner, kW

## ЭЛЕМЕНТЫ КОМФОРТНОСТИ

## EASY ELEMENTS



Таймер механический  
Mechanical timer



Газ-контроль духовки  
Control tap of the oven burner



Электророзжиг горелок стола  
Electric ignition unit of the cooking surface burner



Электророзжиг духовки  
Electric ignition unit of the oven



Гриль-горелка газовая  
Gas grill-burner



Вертел с электроприводом  
Spit with electrical drive



Подсветка духовки  
Illumination unit of oven



Термостат  
Thermostat



Выдвижной ящик  
Sliding box



Газовые плиты

Gas stoves



# Газовые плиты 3200, 3100



## Gas stoves 3200, 3100

ТЕХНИЧЕСКИЕ ХАРАКТЕРИСТИКИ		ПГ 3200				ПГ 3100	TECHNICAL CHARACTERISTICS
		3200 K62	3200-05 3200-05 K19	3200-06 3200-06 K2 3200-06 K19 3200-06 K62	3200-08 3200-08 K19	3100-08 3100-08 K19	
Газовые горелки стола		4	4	4	4	4	Gas burners of the cooking surface
Мощность горелок стола, кВт:	Передняя левая	2,0	2,0	2,0	2,0	2,0	Front left
	Передняя правая	3,05	3,05	3,05	3,05	3,05	Front right
	Задняя левая	2,0	2,0	2,0	2,0	2,0	Rear left
	Задняя правая	0,7	0,7	0,7	0,7	0,7	Rear right
Мощность горелок духовки, кВт:	Основная горелка (нижняя)	3,55	2,7	2,7	2,7	2,7	Main burner (bottom)
	Гриль-горелка	2,0	-	-	-	-	Grill-burner
Полезный объем духовки, л		42	42	42	42	42	Volume of oven, l
Цвет		нерж. сталь stainless steel	белый коричневый white brown	белый коричневый нерж. сталь white brown stainless steel	белый коричневый white brown	белый коричневый white brown	Color
Габаритные размеры, Ш x Г x В, см		50 x 57 x 85	50 x 57 x 85	50 x 57 x 85	50 x 57 x 85	50 x 53 x 85	Overall dimensions, W x D x H, cm
Номинальное давление газа, Па (мбар):	Природный газ (метан)	1300/2000 (13/20)	1300/2000 (13/20)	1300/2000 (13/20)	1300/2000 (13/20)	1300/2000 (13/20)	Natural gas (methane)
	Сжиженный газ (пропан-бутан)	3000 (30)	3000 (30)	3000 (30)	3000 (30)	3000 (30)	Liquid gas (propane – butane)
Присоединительная резьба		G 1/2	G 1/2	G 1/2	G 1/2	G 1/2	Attached thread

ЭЛЕМЕНТЫ КОМФОРТНОСТИ	3200 K62	3200-05 3200-05 K19	3200-06 3200-06 K2 3200-06 K19 3200-06 K62	3200-08 3200-08 K19	3100-08 3100-08 K19	EASY ELEMENTS
Чугунные решетки	●					Cast iron pan supports
Таймер электронный multifunctionальный						Multifunctional electronic timer
Таймер электронный сенсор						Electronic timer
Таймер механический	●	●				Mechanical timer
Газ-контроль духовки	●	●	●	●	●	Control tap of the oven burner
Газ-контроль горелок стола	●	●	●	●	●	Control tap of the cooking surface burner
Электророзжиг духовки	●	●	●			Electric ignition unit of the oven
Электророзжиг горелок стола	●	●	●			Electric ignition unit of the cooking surface burner
Гриль-горелка	●					Grill-burner
Вертел с электроприводом	●					Spit with electrical drive
Шашлычница						Shashlik-grill unit
Подсветка духовки двойная	●	●	●			Double illumination unit of oven
Подсветка духовки одинарная	●	●	●			Illumination unit of oven
Штампованные направляющие	●	●	●	●	●	Stamped guides
Термостат	●	●	●			Thermostat
Выдвижной ящик	●	●	●			Sliding box
Ножки регулировочные	●	●	●	●	●	Adjustable feet
Термоуказатель духовки	●	●	●		●	Oven thermoindicator
Щиток				●	●	Cover plate

● – кнопка розжига на панели (control panel ignition knob)    ○ – розжиг встроен в ручки (integrated ignition in handles)

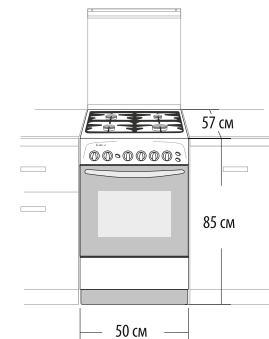



Варочная поверхность: белая эмалированная.  
Металлическая крышка.  
Cooking surface: white enameled. Metal cover.

ПГ 3200-05



Варочная поверхность: коричневая эмалированная.  
Металлическая крышка.  
Cooking surface: brown enameled. Metal cover.

ПГ 3200-05 K19



Варочная поверхность: белая эмалированная.  
Металлическая крышка.  
Cooking surface: white enameled. Metal cover.

ПГ 3200-06



Варочная поверхность: белая эмалированная.  
Стеклопанельная крышка.  
Cooking surface: white enameled. Glass cover.

ПГ 3200-06 K2

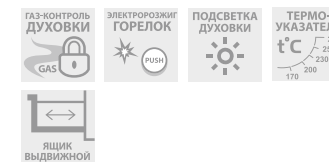
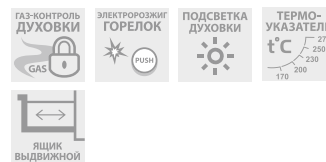





50 см

Варочная поверхность: коричневая эмалированная.  
Металлическая крышка.  
Cooking surface: brown enameled. Metal cover.

ПГ 3200-06 K19



50 см

Варочная поверхность: нержавеющая сталь.  
Стеклопанельная крышка.  
Cooking surface: stainless steel. Glass cover.

ПГ 3200-06 K62



50 см

Варочная поверхность: белая эмалированная.  
Cooking surface: white enameled.

ПГ 3100-08



50 см

Варочная поверхность: коричневая эмалированная.  
Cooking surface: brown enameled.

ПГ 3100-08 K19

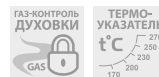
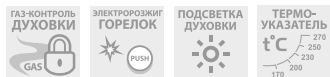



Варочная поверхность: белая эмалированная.  
Cooking surface: white enameled.

ПГ 3200-08

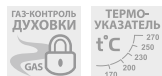

Варочная поверхность: коричневая эмалированная.  
Cooking surface: brown enameled.

ПГ 3200-08 K19

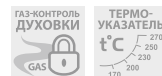



# Газовые плиты 6100, 5100



## Gas stoves 6100, 5100

ТЕХНИЧЕСКИЕ ХАРАКТЕРИСТИКИ		ПГ 6100		ПГ 5100		TECHNICAL CHARACTERISTICS	
		6100-02 0081 6100-02 0082 6100-02 0083	6100-02 0085 6100-02 0086 6100-02 0087	5100-02 0081 5100-02 0082 5100-02 0083	5100-02 0085 5100-02 0086 5100-02 0087		
Газовые горелки стола		4	4	4	4	Gas burners of the cooking surface	
Мощность горелок стола, кВт:	Передняя левая	2,0	2,0	2,0	2,0	Front left	Burner power of the cooking surface, kW
	Передняя правая	3,05	3,05	3,05	3,05	Front right	
	Задняя левая	2,0	2,0	2,0	2,0	Rear left	
	Задняя правая	0,7	0,7	0,7	0,7	Rear right	
Мощность горелок духовки, кВт:	Основная горелка (нижняя)	3,1	3,1	3,1	3,1	Main burner (bottom)	Burner power of the oven, kW
	Гриль-горелка	1,9	1,9	1,9	1,9	Grill-burner	
Полезный объем духовки, л		52	52	52	52	Volume of oven, l	
Цвет		белый бежевый черный white beige black	белый бежевый черный white beige black	белый бежевый черный white beige black	белый бежевый черный white beige black	Color	
Габаритные размеры, Ш x Г x В, см		60 x 60 x 85	60 x 60 x 85	50 x 58,5 x 85	50 x 58,5 x 85	Overall dimensions, W x D x H, cm	
Номинальное давление газа, Па (мбар):	Природный газ (метан)	1300/2000 (13/20)	1300/2000 (13/20)	1300/2000 (13/20)	1300/2000 (13/20)	Natural gas (methane)	Rated gas pressure, Pa (mbar)
	Сжиженный газ (пропан-бутан)	3000 (30)	3000 (30)	3000 (30)	3000 (30)	Liquid gas (propane – butane)	
Присоединительная резьба		G 1 / 2	G 1 / 2	G 1 / 2	G 1 / 2	Attached thread	

ЭЛЕМЕНТЫ КОМФОРТНОСТИ	6100-02 0081 6100-02 0082 6100-02 0083		6100-02 0085 6100-02 0086 6100-02 0087		5100-02 0081 5100-02 0082 5100-02 0083		5100-02 0085 5100-02 0086 5100-02 0087		EASY ELEMENTS
Чугунные решетки	●	●	●	●	●	●	●	●	Cast iron pan supports
Таймер электронный многофункциональный									Multifunctional electronic timer
Таймер электронный									Electronic timer
Таймер механический	●	●	●	●	●	●	●	●	Mechanic timer
Газ-контроль духовки	●	●	●	●	●	●	●	●	Control tap of the oven burner
Газ-контроль горелок стола	●	●	●	●	●	●	●	●	Control tap of the cooking surface burner
Электророзжиг духовки	●	●	●	●	●	●	●	●	Electric ignition unit of the oven
Электророзжиг горелок стола	●	●	●	●	●	●	●	●	Electric ignition unit of the cooking surface burner
Гриль-горелка	●	●	●	●	●	●	●	●	Grill-burner
Вертел с электроприводом	●	●	●	●	●	●	●	●	Spit with electrical drive
Подсветка духовки двойная	●	●	●	●	●	●	●	●	Double illumination unit of oven
Подсветка духовки одинарная	●	●	●	●	●	●	●	●	Illumination unit of oven
Проволочные направляющие	●	●	●	●	●	●	●	●	Wire guides
Термостат	●	●	●	●	●	●	●	●	Thermostat
Выдвижной ящик	●	●	●	●	●	●	●	●	Sliding box
Ножки регулировочные	●	●	●	●	●	●	●	●	Adjustable feet

● – кнопка розжига на панели (control panel ignition knob)    ○ – розжиг встроен в ручки (integrated ignition in handles)

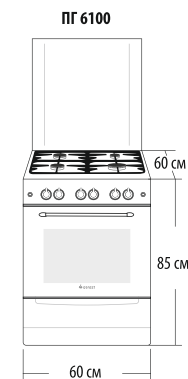
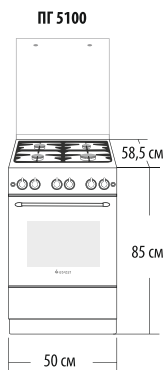

# ПГ 6100-02 0081

Варочная поверхность: белая эмалированная. Стеклопанель крышка.  
Cooking surface: white enameled. Glass cover.

## ТЕХНИЧЕСКИЕ ХАРАКТЕРИСТИКИ

## TECHNICAL CHARACTERISTICS

Чугунные решетки

Cast iron pan supports

Габаритные размеры, ШxГxВ, см 60x60x85  
Полезный объем духовки, л 52

Overall dimensions, WxDxH,  
Volume of oven, l

## МОЩНОСТЬ ГОРЕЛОК СТОЛА

## BURNER POWER OF THE COOKING SURFACE

Передняя левая, кВт 2,0  
Передняя правая, кВт 3,05  
Задняя левая, кВт 2,0  
Задняя правая, кВт 0,7

Front left, kW  
Front right, kW  
Rear left, kW  
Rear right, kW

## ДУХОВКА

## OVEN

Тип: газовая

Type: gas

Мощность горелки духовки, кВт 3,1  
Мощность гриль-горелки, кВт 1,9

Burner power of the oven, kW  
Power of the Grill-burner, kW

## ЭЛЕМЕНТЫ КОМФОРТНОСТИ

## EASY ELEMENTS



Таймер механический  
Mechanical timer



Газ-контроль духовки  
Control tap of the oven burner



Электророзжиг горелок стола  
Electric ignition unit of the cooking surface burner



Электророзжиг духовки  
Electric ignition unit of the oven



Гриль-горелка газовая  
Gas grill-burner



Вертел с электроприводом  
Spit with electrical drive



Подсветка духовки  
3D  
Double illumination unit of oven



Проволочные направляющие  
Wire guides



Поддержание заданной температуры  
t°C  
Термостат  
Thermostat



Выдвижной ящик  
Sliding box



Газовые плиты

Gas stoves



Варочная поверхность: бежевая эмалированная.  
Стеклопанельная крышка.  
Cooking surface: beige enameled. Glass cover.

ПГ 6100-02 0082



Варочная поверхность: черная эмалированная.  
Стеклопанельная крышка.  
Cooking surface: black enameled. Glass cover.

ПГ 6100-02 0083



Варочная поверхность: белая эмалированная.  
Металлическая крышка.  
Cooking surface: white enameled. Metal cover.

ПГ 6100-02 0085

 ТАЙМЕР МЕХАНИЧ.	 ГАЗ-КОНТРОЛЬ ДУХОВКИ	 ЭЛЕКТРОРОЗЖИГ ГОРЕЛОК	 ЭЛЕКТРОРОЗЖИГ ДУХОВКИ
 ГРИЛЬ- ГОРЕЛКА	 ВЕРТЕЛ С ЭЛЕКТРО- ПРИВОДОМ	 ПОДСВЕТКА ДУХОВКИ	 ПРОВОЛОЧНЫЕ НАПРАВЛЯЮЩИЕ
 ПОДДЕРЖАНИЕ ЗАДАННОЙ t°C	 ЯЩИК ВЫДВИЖНОЙ		

 ТАЙМЕР МЕХАНИЧ.	 ГАЗ-КОНТРОЛЬ ДУХОВКИ	 ЭЛЕКТРОРОЗЖИГ ГОРЕЛОК	 ЭЛЕКТРОРОЗЖИГ ДУХОВКИ
 ГРИЛЬ- ГОРЕЛКА	 ВЕРТЕЛ С ЭЛЕКТРО- ПРИВОДОМ	 ПОДСВЕТКА ДУХОВКИ	 ПРОВОЛОЧНЫЕ НАПРАВЛЯЮЩИЕ
 ПОДДЕРЖАНИЕ ЗАДАННОЙ t°C	 ЯЩИК ВЫДВИЖНОЙ		

 ГАЗ-КОНТРОЛЬ ДУХОВКИ	 ЭЛЕКТРОРОЗЖИГ ГОРЕЛОК	 ЭЛЕКТРОРОЗЖИГ ДУХОВКИ	 ГРИЛЬ- ГОРЕЛКА
 ПОДСВЕТКА ДУХОВКИ	 ПРОВОЛОЧНЫЕ НАПРАВЛЯЮЩИЕ	 ПОДДЕРЖАНИЕ ЗАДАННОЙ t°C	 ЯЩИК ВЫДВИЖНОЙ



Варочная поверхность: бежевая эмалированная.  
Металлическая крышка.  
Cooking surface: beige enameled. Metal cover.

ПГ 6100-02 0086



Варочная поверхность: черная эмалированная.  
Стеклопанельная крышка.  
Cooking surface: black enameled. Glass cover.

ПГ 6100-02 0087





50 cm

Варочная поверхность: белая эмалированная.  
Стеклопанель крышки.  
Cooking surface: white enameled. Glass cover.

ПГ 5100-02 0081



50 cm

Варочная поверхность: бежевая эмалированная.  
Стеклопанель крышки.  
Cooking surface: beige enameled. Glass cover.

ПГ 5100-02 0082



50 cm

Варочная поверхность: черная эмалированная.  
Стеклопанель крышки.  
Cooking surface: black enameled. Glass cover.

ПГ 5100-02 0083





Варочная поверхность: белая эмалированная.  
Металлическая крышка.  
Cooking surface: white enameled. Metal cover.

ПГ 5100-02 0085



Варочная поверхность: бежевая эмалированная.  
Металлическая крышка.  
Cooking surface: beige enameled. Metal cover.

ПГ 5100-02 0086



Варочная поверхность: черная эмалированная.  
Стеклопанельная крышка.  
Cooking surface: black enameled. Glass cover.

ПГ 5100-02 0087







# Газовые плиты 5300, 5500



## Gas stoves 5300, 5500

ТЕХНИЧЕСКИЕ ХАРАКТЕРИСТИКИ		ПГ 5300		ПГ 5500	TECHNICAL CHARACTERISTICS	
		5300-02 0046 5300-02 0047	5300-03 0046 5300-03 0047	5500-03 0042 5500-03 0044 5500-03 0045		
Газовые горелки стола		4	4	4	Gas burners of the cooking surface	
Мощность горелок стола, кВт:	Передняя левая	1,75-2,0	1,75-1,8	1,75-1,8	Front left	Burner power of the cooking surface, kW
	Передняя правая	2,8-3,05	2,8	2,8	Front right	
	Задняя левая	1,75-2,0	1,75-1,8	1,75-1,8	Rear left	
	Задняя правая	0,7-1,0	1,0	1,0	Rear right	
Мощность горелок духовки, кВт:	Основная горелка (нижняя)	3,1	3,1	3,1	Main burner (bottom)	Burner power of the oven, kW
	Гриль-горелка	1,9	1,9	1,9	Grill-burner	
Полезный объем духовки, л		52	52	52	Volume of oven, l	
Цвет		черный коричневый  black brown	черный коричневый  black brown	белый черный коричневый  white black brown	Color	
Габаритные размеры, Ш x Г x В, см		50 x 58,5 x 85	50 x 58,5 x 85	50 x 58,5 x 85	Overall dimensions, W x D x H, cm	
Номинальное давление газа, Па (мбар) :	Природный газ (метан)	1300/2000 (13/20)	1300/2000 (13/20)	1300/2000 (13/20)	Natural gas (methane)	Rated gas pressure, Pa (mbar)
	Сжиженный газ (пропан-бутан)	3000 (30)	3000 (30)	3000 (30)	Liquid gas (propane – butane)	
Присоединительная резьба		G 1 / 2	G 1 / 2	G 1 / 2	Attached thread	

ЭЛЕМЕНТЫ КОМФОРТНОСТИ	ПГ 5300			EASY ELEMENTS
	5300-02 0046 5300-02 0047	5300-03 0046 5300-03 0047	5500-03 0042 5500-03 0044 5500-03 0045	
Чугунные решетки	●	●	●	Cast iron pan supports
Таймер электронный multifunctionальный	○	○	○	Multifunctional electronic timer
Таймер сенсорный	○	○	○	Touch timer
Таймер механический	●	●	●	Mechanic timer
Газ-контроль духовки	●	●	●	Control tap of the oven burner
Газ-контроль горелок стола	●	●	●	Control tap of the cooking surface burner
Электророзжиг духовки	○	○	○	Electric ignition unit of the oven
Электророзжиг горелок стола	○	○	○	Electric ignition unit of the cooking surface burner
Гриль-горелка	●	●	●	Grill-burner
Вертел с электроприводом	●	●	●	Spit with electrical drive
Подсветка духовки одинарная	●	●	●	Illumination unit of oven
Проволочные направляющие	●	●	●	Wire guides
Термостат	●	●	●	Thermostat
Выдвижной ящик	●	●	●	Sliding box
Ножки регулировочные	●	●	●	Adjustable feet
Исполнение без крышки	○	○	○	Model without cover

● – кнопка розжига на панели (control panel ignition knob)    ○ – розжиг встроен в ручки (integrated ignition in handles)

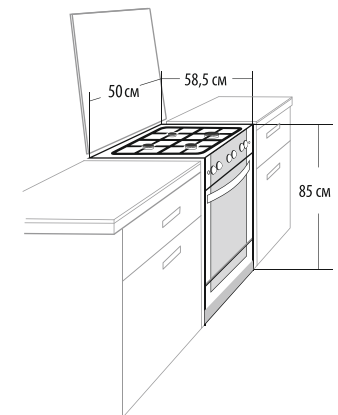

# ПГ 5500-03 0042

Фасад белый стеклянный.  
Front panel glass white.

## ТЕХНИЧЕСКИЕ ХАРАКТЕРИСТИКИ

Чугунные решетки

Габаритные размеры, ШxГxВ, см 50x58,5x85  
Полезный объем духовки, л 52

## МОЩНОСТЬ ГОРЕЛОК СТОЛА

Передняя левая, кВт 1,75-1,8  
Передняя правая, кВт 2,8  
Задняя левая, кВт 1,75-1,8  
Задняя правая, кВт 1,0

## ДУХОВКА

Тип: газовая

Мощность горелки духовки, кВт 3,1  
Мощность гриль-горелки, кВт 1,9

## ЭЛЕМЕНТЫ КОМФОРТНОСТИ



Стеклопанель варочная поверхность  
Glass cooking surface



Сенсорный таймер  
Sensor timer



Газ-контроль горелок стола  
Control tap of the cooking surface burner



Газ-контроль духовки  
Control tap of the oven burner



Электророзжиг горелок стола, встроенный в ручки  
Electric ignition unit of the cooking surface burner on handles



Электророзжиг духовки, встроенный в ручку  
Electric ignition unit of the oven on handles



Гриль-горелка газовая  
Gas grill-burner



Вертел с электроприводом  
Spit with electrical drive



Подсветка духовки  
Illumination unit of oven



Проволочные направляющие  
Wire guides



Термостат  
Thermostat



Выдвижной ящик  
Sliding box

## TECHNICAL CHARACTERISTICS

Cast iron pan supports

Overall dimensions, WxDxH, cm 50x58,5x85  
Volume of oven, l 52

## BURNER POWER OF THE COOKING SURFACE

Front left, kW 1,75-1,8  
Front right, kW 2,8  
Rear left, kW 1,75-1,8  
Rear right, kW 1,0

## OVEN

Type: gas

Burner power of the oven, kW 3,1  
Power of the Grill-burner, kW 1,9

## EASY ELEMENTS



Газовые плиты

Gas stoves



50 cm

Фасад черный стеклянный, стол эмалированный, стеклянная крышка.  
Front panel glass black, enameled cooking surface, glass cover.

ПГ 5300-02 0046



50 cm

Фасад коричневый стеклянный, стол эмалированный, стеклянная крышка.  
Front panel glass brown, enameled cooking surface, glass cover.

ПГ 5300-02 0047



50 cm

Фасад черный стеклянный, стол эмалированный, стеклянная крышка.  
Front panel glass black, enameled cooking surface, glass cover.

ПГ 5300-03 0046

 ТАЙМЕР МЕХАНИЧ.	 ГАЗ-КОНТРОЛЬ ДУХОВКИ	 ЭЛЕКТРОРОЗЖИГ ГОРЕЛОК	 ЭЛЕКТРОРОЗЖИГ ДУХОВКИ
 ГРИЛЬ- ГОРЕЛКА	 ВЕРТЕЛ С ЭЛЕКТРО- ПРИВОДОМ	 ПОДСВЕТКА ДУХОВКИ	 ПРОВОЛОЧНЫЕ НАПРАВЛЯЮЩИЕ
 ПОДДЕРЖАНИЕ ЗАДАННОЙ t°C	 ЯЩИК ВЫДВИЖНОЙ		

 ТАЙМЕР МЕХАНИЧ.	 ГАЗ-КОНТРОЛЬ ДУХОВКИ	 ЭЛЕКТРОРОЗЖИГ ГОРЕЛОК	 ЭЛЕКТРОРОЗЖИГ ДУХОВКИ
 ГРИЛЬ- ГОРЕЛКА	 ВЕРТЕЛ С ЭЛЕКТРО- ПРИВОДОМ	 ПОДСВЕТКА ДУХОВКИ	 ПРОВОЛОЧНЫЕ НАПРАВЛЯЮЩИЕ
 ПОДДЕРЖАНИЕ ЗАДАННОЙ t°C	 ЯЩИК ВЫДВИЖНОЙ		

 ТАЙМЕР СЕНСОРНЫЙ	 ГАЗ-КОНТРОЛЬ ДУХОВКИ	 ГАЗ-КОНТРОЛЬ ГОРЕЛОК	 ЭЛЕКТРОРОЗЖИГ ГОРЕЛОК ВСТРОЕН В РУЧЬИ
 ЭЛЕКТРОРОЗЖИГ ДУХОВКИ ВСТРОЕН В РУЧЬИ	 ГРИЛЬ- ГОРЕЛКА	 ВЕРТЕЛ С ЭЛЕКТРО- ПРИВОДОМ	 ПОДСВЕТКА ДУХОВКИ
 ПРОВОЛОЧНЫЕ НАПРАВЛЯЮЩИЕ	 ПОДДЕРЖАНИЕ ЗАДАННОЙ t°C	 ЯЩИК ВЫДВИЖНОЙ	



50 cm

Фасад коричневый стеклянный, стол эмалированный,  
стеклянная крышка.  
Front panel glass brown, enameled cooking surface, glass cover.

ПГ 5300-03 0047

50 cm



Фасад черный стеклянный.  
Front panel glass black.

ПГ 5500-03 0044

50 cm



Фасад коричневый стеклянный.  
Front panel glass brown.

ПГ 5500-03 0045









СП ОАО "Брестгазоаппарат"  
Республика Беларусь, 224016  
г. Брест, ул. Орджоникидзе, 22

JV JSC "Brestgazoapparat"  
Republic of Belarus, 224016  
Ordzhonikidze Street 22, Brest

Унитарное предприятие "ГЕФЕСТ-ТЕХНИКА"  
Республика Беларусь, 224002  
г. Брест, ул. Суворова, 21

Unitary Plant "GEFEST-TECHNICA"  
Republic of Belarus, 224002  
Suvorova Street 21, Brest

ОТДЕЛ МАРКЕТИНГА:  
тел.: (+375 162) 27 66 35  
тел.: (+375 162) 27 64 42  
mark.dvk@gefest.org

MARKETING DEPARTMENT:  
tel.: (+375 162) 27 66 35  
tel.: (+375 162) 27 64 42  
mark.dvk@gefest.org

СЛУЖБА РЕКЛАМЫ:  
тел./факс: (+375 162) 27 67 11  
mark.rds@gefest.org

ADVERTISING SERVICE:  
tel./fax: (+375 162) 27 67 11  
mark.rds@gefest.org

